

# Центробежные вентиляторы для прямоугольных каналов RL



## Отличительные особенности

- Расход воздуха до 8500 м<sup>3</sup>/ч
- Степень защиты IP54
- Управляемые по напряжению
- Встроенная термозащита

## Назначение

Регулируемые по скорости центробежные вентиляторы низкого давления RL для прямоугольных каналов предназначены для монтажа непосредственно в системы прямоугольных воздуховодов. Вентиляторы RL универсальны и могут использоваться как в простых системах вентиляции, так и в сложных системах кондиционирования и обработки воздуха.

Вентиляторы RL предназначены для внутренней установки. Перемещаемый воздух должен быть без грубой пыли, частиц жира, химических испарений и других загрязнений.

## Расшифровка обозначения

**RL80-50-4D**

- Двигатель:
  - E — однофазный
  - D — трехфазный
- Число полюсов двигателя:
  - 4 — четырехполюсный
  - 6 — шестиполюсный
  - 8 — восьмиполюсный
- 50 — размер В фланца (см)
- 80 — размер А фланца (см)
- RL — центробежный вентилятор для прямоугольных каналов

## Быстрый подбор вентилятора RL

До 4000 м<sup>3</sup>/ч

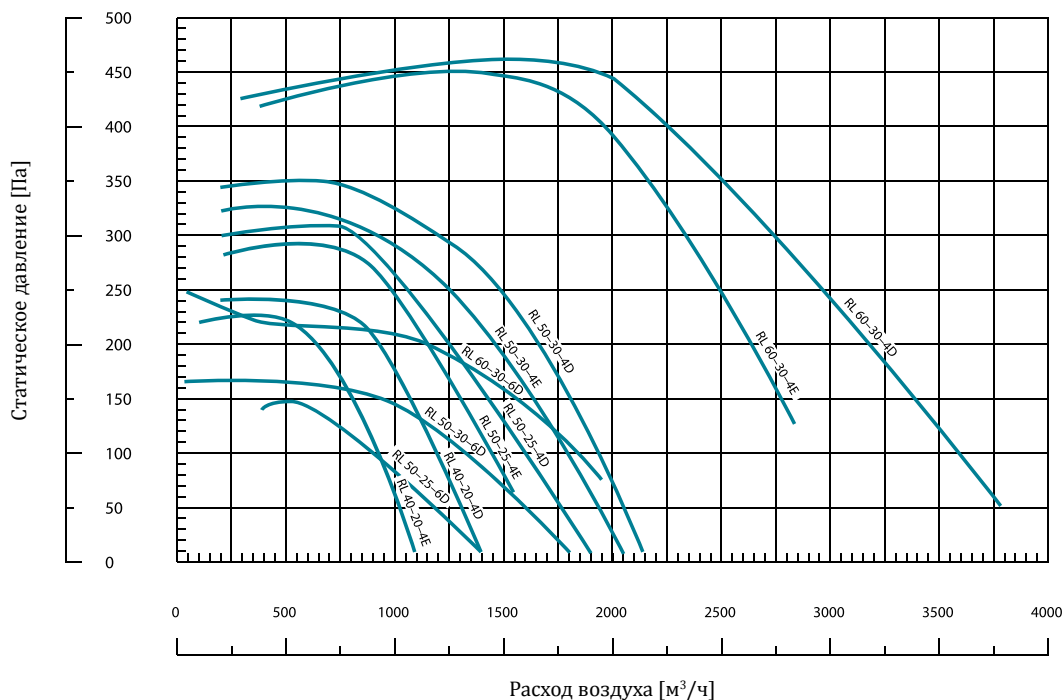

До 8500 м<sup>3</sup>/ч

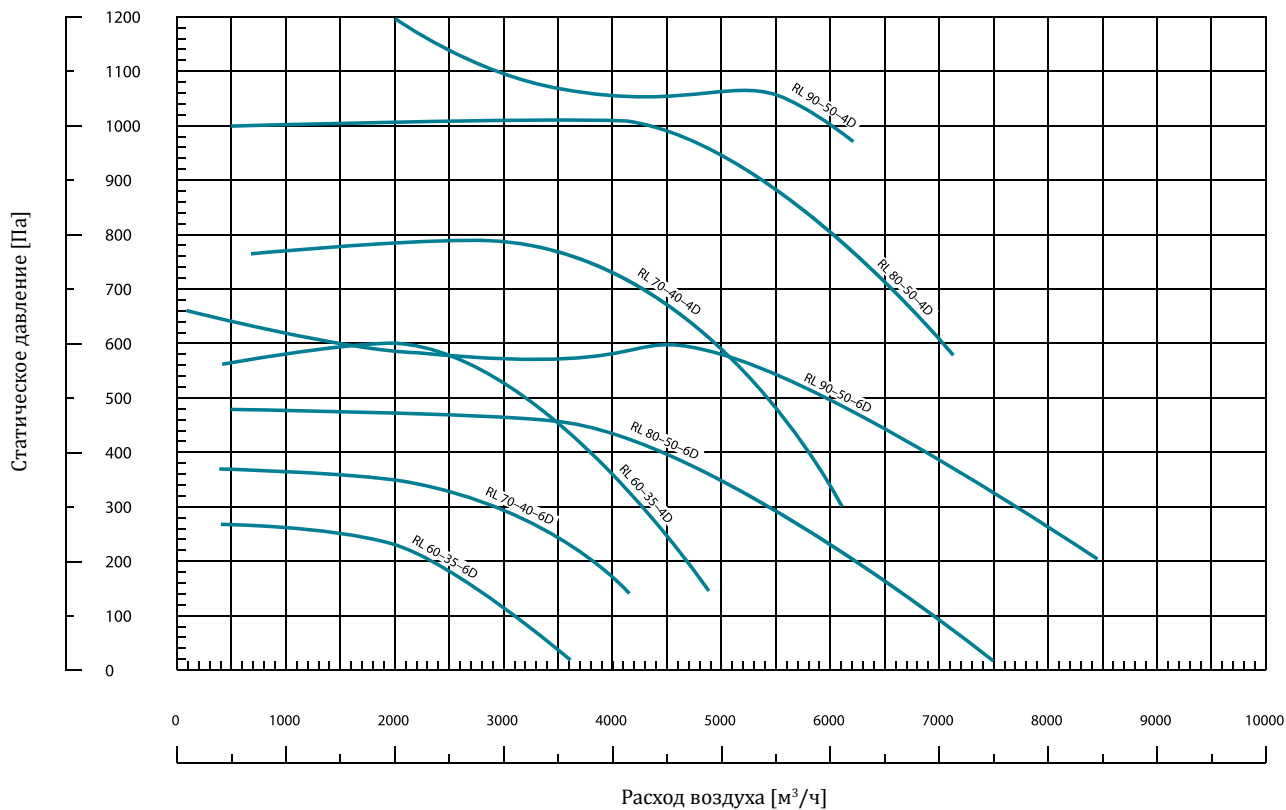

## Монтаж и подключение

Вентиляторы RL разработаны для установки в системы воздуховодов. Вентиляторы могут быть смонтированы в любом положении и зафиксированы на фланцах воздуховодов с помощью винтов. В случае монтажа со свободным входом или выходом необходимо предусмотреть защиту от возможных травм вращающимся рабочим колесом.

Допустимый диапазон температур окружающей среды в месте установки от  $-20\text{ }^{\circ}\text{C}$  до  $+35\text{ }^{\circ}\text{C}$ , относительная влажность до 90 %.

Максимально допустимая температура перемещаемого воздуха отличается для каждого вентилятора и указана в его технических характеристиках.

Наружное применение допустимо только при условии обеспечения защиты от атмосферных осадков. При наружном применении вентилятор (кроме области шильды) необходимо окрасить защитной краской для защиты от атмосферной влаги и неблагоприятных погодных условий. Все особенности наружного или нестандартного применения должны быть согласованы с производителем.

В любом случае монтаж вентилятора должен быть выполнен так, чтобы имелось место для доступа к клемной коробке и крышке двигателя. В случае риска образования конденсата внутри вентилятора необходимо избегать его расположения крышкой двигателя вниз.

Во избежание потерь давления и повышенного шума мы рекомендуем установить после вентилятора прямой и ровный воздушный канал длиной не менее 1 м.

## Подробное описание

### Модельный ряд

Вентиляторы RL производятся в большом количестве типоразмеров в соответствии со стандартным размерным рядом прямоугольных воздуховодов. Вентиляторы оснащаются одно- и трехфазными двигателями. Вентиляторы различаются числом полюсов.

**Совет** При выборе вентилятора для требуемого расхода воздуха и давления придерживайтесь следующего правила: вентилятор большего размера с большим числом полюсов достигает заданных параметров при более низкой скорости, что приводит к снижению шума и увеличению срока службы. Вентиляторы с большим числом полюсов также имеют меньшую скорость воздуха в поперечном сечении, что приводит к меньшим потерям давления в воздуховодах и аксессуарах. Однако это требует больших первоначальных вложений.

### Конструкция и материалы

Корпус вентилятора сделан из качественной оцинкованной стали со слоем цинка  $275\text{ г/м}^2$ . Двигатель сделан из алюминиевого сплава, меди и пластика. Все материалы подобраны с учетом основных критериев применения в вентиляторе: максимальной прочности и минимального обслуживания.

### Рабочее колесо

Рабочее колесо имеет вперед загнутые лопатки и идеально сбалансировано статически и динамически. Правильность направления вращения рабочего колеса после подключения должна быть проверена. Правильное направление указывает стрелка на корпусе вентилятора.



### Двигатели

Вентиляторы RL снабжены одно- и трехфазными экономичными асинхронными двигателями с внешним ротором. Двигатели расположены внутри рабочего колеса и при работе охлаждаются набегающим потоком воздуха. Двигатели имеют высококачественные закрытые шариковые подшипники с заправленной смазкой на весь срок службы, превышающий 40 000 часов наработки без обслуживания. Степень защиты двигателя IP54 (кроме моделей RL40-20-4D и RL40-20-4E, у которых IP44) и класс изоляции F. Обмотки двигателя имеют покрытие с дополнительной защитой от влаги.

Для защиты двигателя от перегрева использованы термоконтакты, расположенные в обмотках. Термоконтакты — это миниатюрные биметаллические переключатели, которые, будучи подключены к цепям защиты, предотвращают перегрев и повреждение двигателя вне зависимости от возможных причин. Защита от перегрева с помощью термоконтактов является необходимой и достаточной при условии ее правильного подключения.

Данный тип защиты особенно необходим для двигателей:

- управляемых напряжением;
- управляемых изменением частоты питающего напряжения;
- с большой тепловой нагрузкой в связи с высокой температурой перемещаемого воздуха;
- охлаждение которых снижено.

Двигатели вентиляторов не могут быть защищены традиционными средствами типа тепловой защиты, контролирующими потребляемый ток.

### Управление

Производительность всех вентиляторов RL может контролироваться изменением скорости вращения двигателя. Скорость двигателя зависит от напряжения, подаваемого на его питающие клеммы.

5-ступенчатый трансформаторный регулятор напряжения для одно- и трехфазных двигателей — наиболее подходящий способ управления вентилятором, как в техническом плане, так и в плане удобства. При их использовании отсутствуют наводки, гудение, писк и вибрация двигателя.

Оптимальный трансформаторный регулятор скорости для каждой модели вентилятора можно найти на соответствующей странице в этом каталоге.

Термозащита должна быть подключена к цепям управления, которые обеспечивают отключение питания при ее срабатывании.

### Электрические принадлежности

Клемная коробка расположена на корпусе вентилятора и имеет степень защиты IP54. Однофазные двигатели снабжены пусковым конденсатором, расположенным также на корпусе. Схемы подключения для каждого вентилятора можно найти в этом каталоге и паспорте изделия.

### Схемы подключения

Однофазные двигатели (RL ... E)

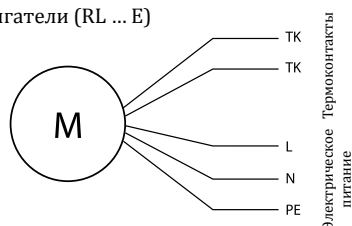

Трехфазные двигатели (RL ... D)

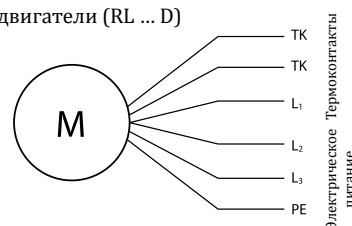

# Центробежные вентиляторы для прямоугольных каналов

## Размеры

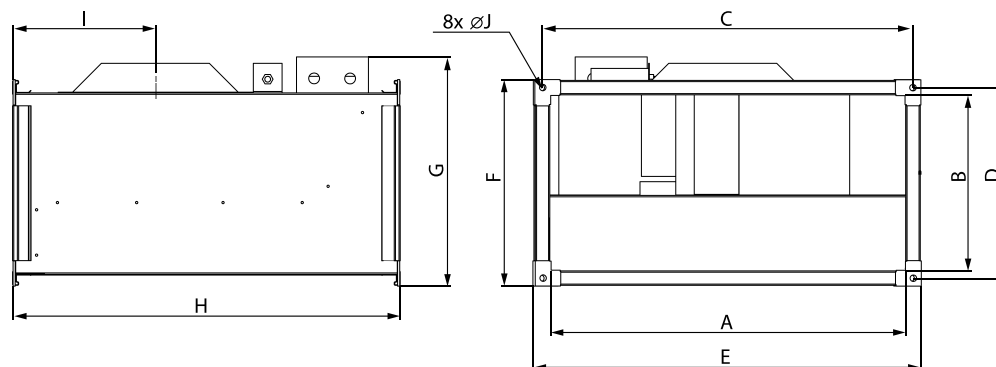

Модель	Размеры [мм]									
	A	B	C	D	E	F	G	H	I	J
RL40-20-4D	400	200	420	220	440	240	281	501	182	9
RL40-20-4E	400	200	420	220	440	240	281	501	182	9
RL50-25-4D	500	250	520	270	540	290	331	530	198	9
RL50-25-4E	500	250	520	270	540	290	331	530	198	9
RL50-25-6D	500	250	520	270	540	290	331	530	198	9
RL50-30-4D	500	300	520	320	540	340	381	565	209	9
RL50-30-4E	500	300	520	320	540	340	381	565	209	9
RL50-30-6D	500	300	520	320	540	340	381	565	209	9
RL60-30-4D	600	300	620	320	640	340	381	642	234	9
RL60-30-4E	600	300	620	320	640	340	381	642	234	9
RL60-30-6D	600	300	620	320	640	340	381	642	234	9
RL60-35-4D	600	350	620	370	640	390	431	720	258	9
RL60-35-6D	600	350	620	370	640	390	431	720	258	9
RL70-40-4D	700	400	720	420	740	440	481	780	282	9
RL70-40-6D	700	400	720	420	740	440	481	780	282	9
RL80-50-4D	800	500	820	520	840	540	581	885	315	11
RL80-50-6D	800	500	820	520	840	540	581	885	315	11
RL90-50-4D	900	500	930	530	960	560	591	985	350	11
RL90-50-6D	900	500	930	530	960	560	591	985	350	11

Lufberg оставляет за собой право на внесение технических изменений без предварительного уведомления.

# Центробежные вентиляторы для прямоугольных каналов

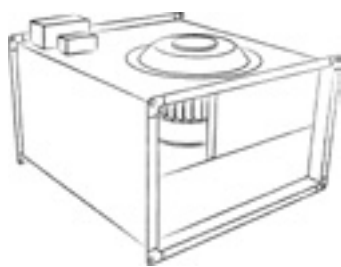

- Управляемые по напряжению центробежные вентиляторы
- Монтаж в любом положении
- Электродвигатели с классом защиты IP54 (кроме моделей RL40-20-4E и RL40-20-4D)
- Рабочий ресурс более 40 000 часов

## Основные характеристики

Модель	Макс. расход воздуха [м³/час]	Электропитание		Частота вращения [об/мин]	Рабочий ток [А]	Мощность [Вт]	Макс. температура перемещаемого воздуха [°C]	Класс защиты	Класс изоляции	Вес [кг]	Регулятор скорости
		[В/Гц]	Фазы								
RL40-20-4E	1100	230/50	1	1260	1,45	290	40	IP44	F	14,1	R-ET2KTG
RL40-20-4D	1290	400/50	3	1250	0,51	310	70			13,2	R-DT2KTG

RL40-20-4E

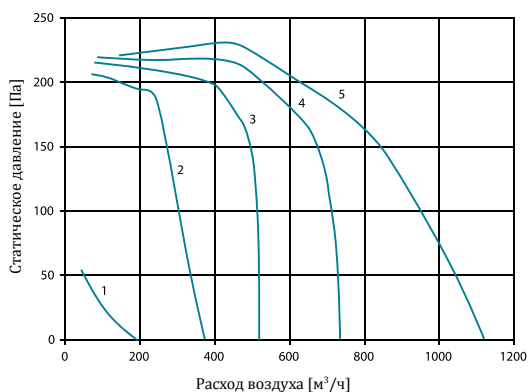

RL40-20-4D

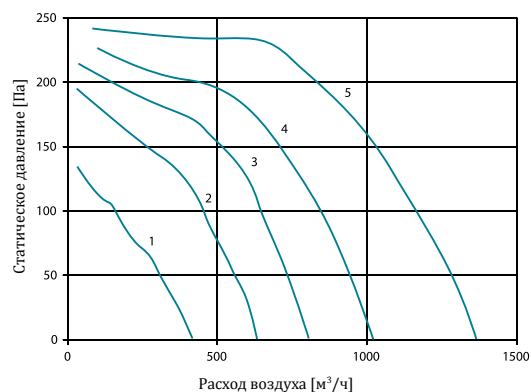

## Уровень звуковой мощности

	Октавные полосы частот [Гц]								Общ.
	63	125	250	500	1000	2000	4000	8000	
<b>RL40-20-4E</b> <i>Условия испытаний 604 м³/ч, 204 Па</i>									
L <sub>WA</sub> к входу, дБ(A)	54	54	58	59	62	62	56	57	68
L <sub>WA</sub> к выходу, дБ(A)	57	53	61	65	68	67	64	48	73
L <sub>WA</sub> к окружению, дБ(A)	42	44	53	54	57	53	49	42	61
<b>RL40-20-4D</b> <i>Условия испытаний 681 м³/ч, 224 Па</i>									
L <sub>WA</sub> к входу, дБ(A)	55	57	63	61	61	64	59	50	69
L <sub>WA</sub> к выходу, дБ(A)	54	56	71	68	73	71	69	61	78
L <sub>WA</sub> к окружению, дБ(A)	35	50	61	58	59	55	47	37	65

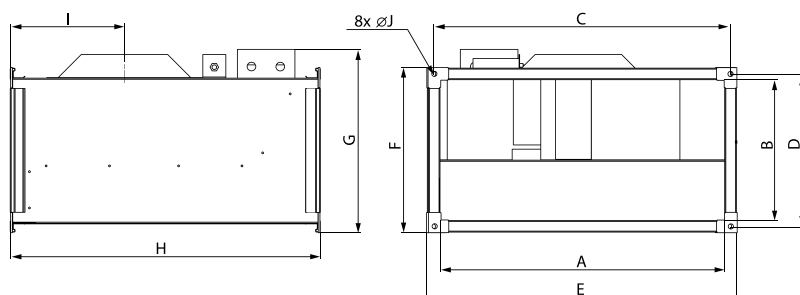

## Размеры [мм]

A	400
B	200
C	420
D	220
E	440
F	240
G	281
H	501
I	182
J	9

### Конструктивные особенности

Корпус из высококачественной оцинкованной стали с толщиной покрытия 275 (г цинка)/м<sup>2</sup>.

Асинхронные одно- и трехфазные двигатели с внешним ротором и рабочим колесом с загнутыми вперед лопатками производства Ziehl-Abegg (Германия).

Встроенные термоконтакты с выводами для подключения к внешнему устройству защиты.

### Применение

Вентиляторы RL универсальны и могут использоваться как в простых системах вентиляции, так и в сложных системах кондиционирования и обработки воздуха.

Перемещаемый воздух должен быть без грубой пыли, частиц жира, химических испарений и других загрязнений.

### Основные характеристики

Модель	Макс. расход воздуха [м <sup>3</sup> /час]	Электропитание		Частота вращения [об/мин]	Рабочий ток [А]	Мощность [Вт]	Макс. температура перемещаемого воздуха [°C]	Класс защиты	Класс изоляции	Вес [кг]	Регулятор скорости
		[В/Гц]	Фазы								
RL50-25-4E	1600	230/50	1	1300	2,3	510	40	IP54	F	18,6	R-ET3.5KTG
RL50-25-4D	1900	400/50	3	1340	0,95	560				18,5	R-DT2KTG
RL50-25-6D	1380	400/50	3	870	0,45	200				17	R-DT2KTG

#### RL50-25-4E

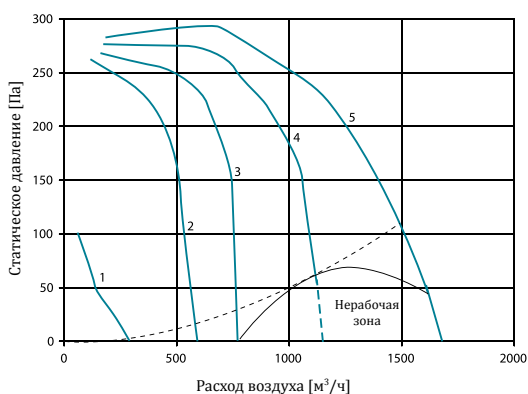

#### RL50-25-4D

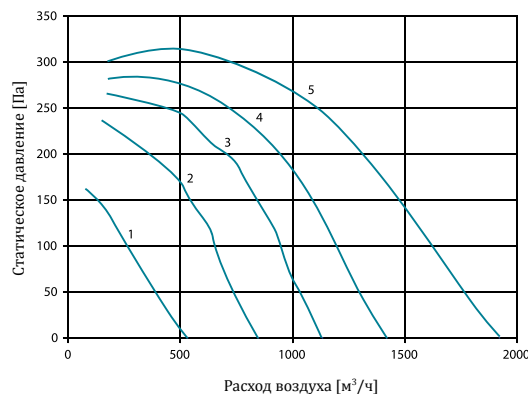

#### RL50-25-6D

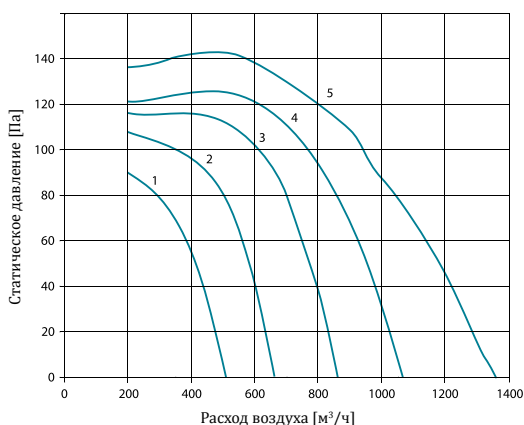

### Уровень звуковой мощности

	Октавные полосы частот [Гц]							Общ.	
	63	125	250	500	1000	2000	4000		8000
<b>RL50-25-4E</b> <i>Условия испытаний 803 м<sup>3</sup>/ч, 270 Па</i>									
L <sub>WA</sub> к входу, дБ(A)	52	64	66	61	64	66	65	58	73
L <sub>WA</sub> к выходу, дБ(A)	62	61	68	68	71	69	68	65	77
L <sub>WA</sub> к окружению, дБ(A)	35	57	59	57	58	57	52	44	65
<b>RL50-25-4D</b> <i>Условия испытаний 1026 м<sup>3</sup>/ч, 264 Па</i>									
L <sub>WA</sub> к входу, дБ(A)	57	65	66	62	62	64	62	53	72
L <sub>WA</sub> к выходу, дБ(A)	56	64	68	71	73	70	65	61	77
L <sub>WA</sub> к окружению, дБ(A)	39	40	56	58	57	56	52	44	63
<b>RL50-25-6D</b> <i>Условия испытаний 760 м<sup>3</sup>/ч, 124 Па</i>									
L <sub>WA</sub> к входу, дБ(A)	50	58	62	57	54	53	48	44	65
L <sub>WA</sub> к выходу, дБ(A)	52	52	57	59	60	59	57	48	66
L <sub>WA</sub> к окружению, дБ(A)	33	42	49	52	48	41	40	37	55

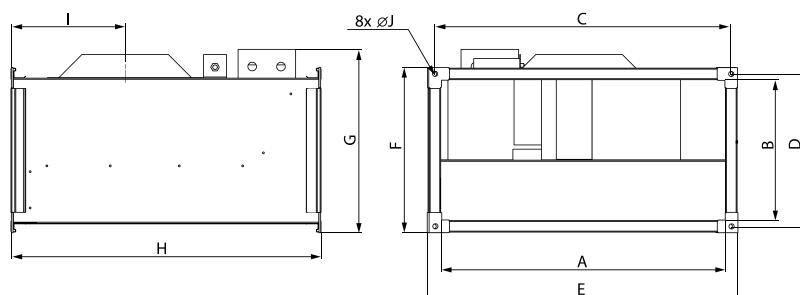

### Размеры [мм]

A	500
B	250
C	520
D	270
E	540
F	290
G	331
H	530
I	198
J	9

# Центробежные вентиляторы для прямоугольных каналов

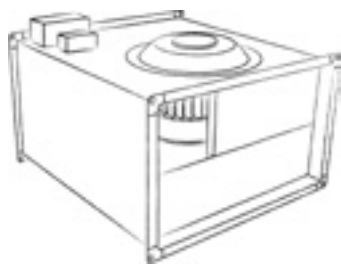

- Управляемые по напряжению центробежные вентиляторы
- Монтаж в любом положении
- Электродвигатели с классом защиты IP54
- Рабочий ресурс более 40 000 часов

## Основные характеристики

Модель	Макс. расход воздуха [м³/час]	Электропитание		Частота вращения [об/мин]	Рабочий ток [А]	Мощность [Вт]	Макс. температура перемещаемого воздуха [°C]	Класс защиты	Класс изоляции	Вес [кг]	Регулятор скорости
		[В/Гц]	Фазы								
RL50-30-4E	2050	230/50	1	1300	3	690	50	IP54	F	23,7	R-ET3.5KTG
RL50-30-4D	2200	400/50	3	1380	1,7	840	50			23,5	R-DT2KTG
RL50-30-6D	1850	400/50	3	870	0,65	310	40			20,3	R-DT2KTG

RL50-30-4E

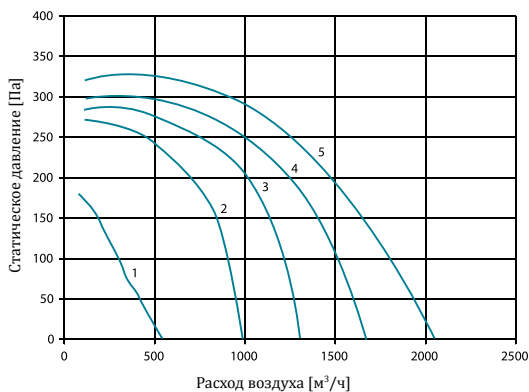

RL50-30-4D

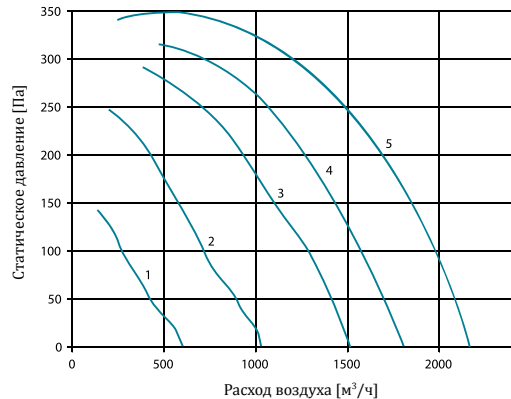

RL50-30-6D

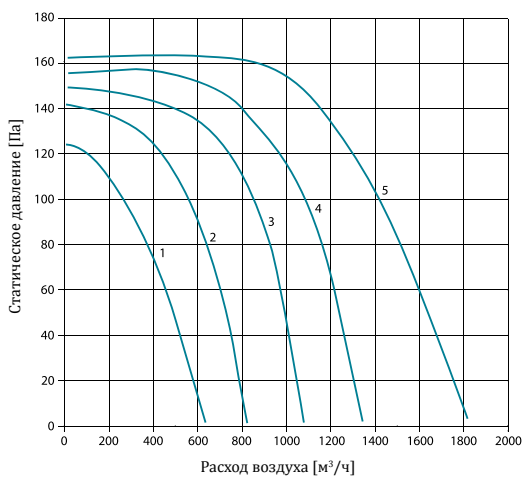

## Уровень звуковой мощности

	Октавные полосы частот [Гц]								Общ.
	63	125	250	500	1000	2000	4000	8000	
<b>RL50-30-4E</b> <i>Условия испытаний 1125 м³/ч, 275 Па</i>									
L <sub>WA</sub> к входу, дБ(A)	60	64	66	65	68	69	67	58	75
L <sub>WA</sub> к выходу, дБ(A)	66	59	66	72	76	74	66	60	80
L <sub>WA</sub> к окружению, дБ(A)	38	57	60	60	64	55	54	49	68
<b>RL50-30-4D</b> <i>Условия испытаний 1110 м³/ч, 308 Па</i>									
L <sub>WA</sub> к входу, дБ(A)	62	67	65	63	67	68	65	57	74
L <sub>WA</sub> к выходу, дБ(A)	66	63	67	71	74	73	71	61	79
L <sub>WA</sub> к окружению, дБ(A)	41	56	59	61	65	62	57	49	69
<b>RL50-30-6D</b> <i>Условия испытаний 579 м³/ч, 164 Па</i>									
L <sub>WA</sub> к входу, дБ(A)	56	57	55	56	55	58	54	43	65
L <sub>WA</sub> к выходу, дБ(A)	54	57	58	61	63	61	59	47	68
L <sub>WA</sub> к окружению, дБ(A)	30	45	51	52	54	47	43	40	58

## Размеры [мм]

A	500
B	300
C	520
D	320
E	540
F	340
G	381
H	565
I	209
J	9

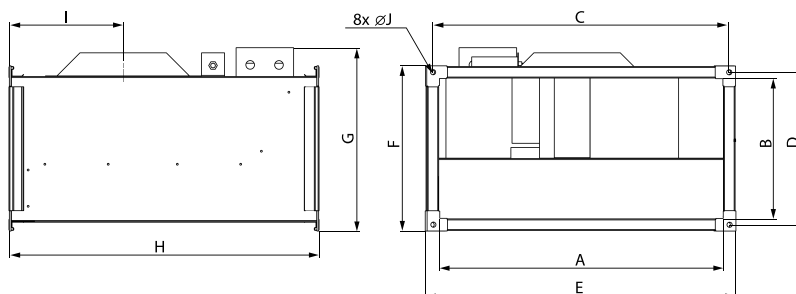



### Конструктивные особенности

Корпус из высококачественной оцинкованной стали с толщиной покрытия 275 (г цинка)/м<sup>2</sup>.

Асинхронные одно- и трехфазные двигатели с внешним ротором и рабочим колесом с загнутыми вперед лопатками производства Ziehl-Abegg (Германия).

Встроенные термоконтакты с выводами для подключения к внешнему устройству защиты.

### Применение

Вентиляторы RL универсальны и могут использоваться как в простых системах вентиляции, так и в сложных системах кондиционирования и обработки воздуха.

Перемещаемый воздух должен быть без грубой пыли, частиц жира, химических испарений и других загрязнений.

### Основные характеристики

Модель	Макс. расход воздуха [м <sup>3</sup> /час]	Электропитание		Частота вращения [об/мин]	Рабочий ток [А]	Мощность [Вт]	Макс. температура перемещаемого воздуха [°C]	Класс защиты	Класс изоляции	Вес [кг]	Регулятор скорости
		[В/Гц]	Фазы								
RL60-30-4E	2800	230/50	1	1210	5,1	1150	40	IP54	F	32,2	R-ET6KTG
RL60-30-4D	3500	400/50	3	1330	2,6	1500				32,1	R-DT4KT
RL60-30-6D	1870	400/50	3	730	0,75	370				24,2	R-DT2KTG

#### RL60-30-4E

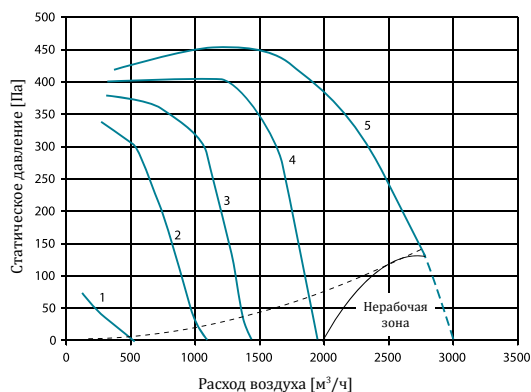

#### RL60-30-4D

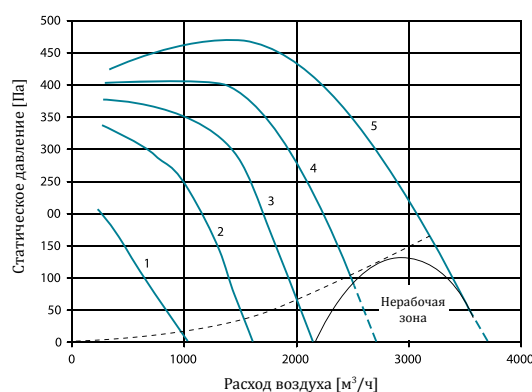

#### RL60-30-6D

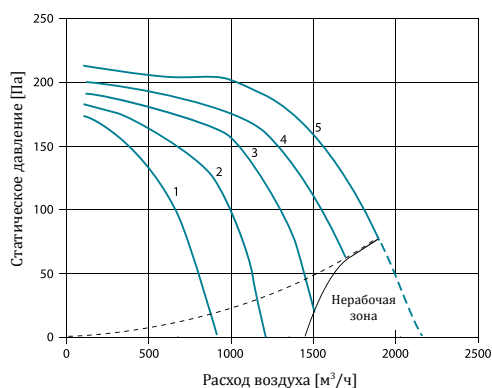

### Уровень звуковой мощности

	Октавные полосы частот [Гц]								Общ.
	63	125	250	500	1000	2000	4000	8000	
<b>RL60-30-4E</b> <i>Условия испытаний 1505 м<sup>3</sup>/ч, 450 Па</i>									
L <sub>wa</sub> к входу, дБ(A)	63	69	68	69	69	71	67	56	77
L <sub>wa</sub> к выходу, дБ(A)	63	70	73	75	76	74	73	65	82
L <sub>wa</sub> к окружению, дБ(A)	46	61	64	65	63	61	56	46	70
<b>RL60-30-4D</b> <i>Условия испытаний 1526 м<sup>3</sup>/ч, 470 Па</i>									
L <sub>wa</sub> к входу, дБ(A)	59	58	64	67	72	72	64	58	76
L <sub>wa</sub> к выходу, дБ(A)	71	70	70	75	78	77	75	65	83
L <sub>wa</sub> к окружению, дБ(A)	39	51	58	62	63	58	57	50	67
<b>RL60-30-6D</b> <i>Условия испытаний 888 м<sup>3</sup>/ч, 205 Па</i>									
L <sub>wa</sub> к входу, дБ(A)	53	57	59	62	59	59	58	48	67
L <sub>wa</sub> к выходу, дБ(A)	59	59	60	65	67	63	61	50	71
L <sub>wa</sub> к окружению, дБ(A)	35	53	56	57	52	50	44	41	61

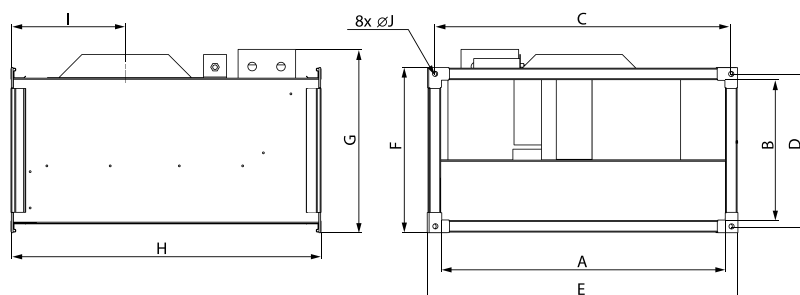

### Размеры [мм]

A	600
B	300
C	620
D	320
E	640
F	340
G	381
H	642
I	234
J	9

## Центробежные вентиляторы для прямоугольных каналов

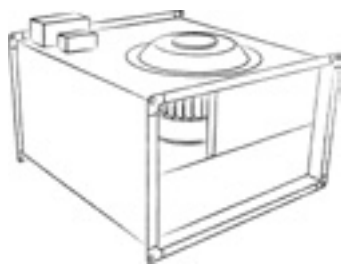

- Управляемые по напряжению центробежные вентиляторы
- Монтаж в любом положении
- Электродвигатели с классом защиты IP54
- Рабочий ресурс более 40 000 часов

### Основные характеристики

Модель	Макс. расход воздуха [м³/час]	Электропитание		Частота вращения [об/мин]	Рабочий ток [А]	Мощность [Вт]	Макс. температура перемещаемого воздуха [°C]	Класс защиты	Класс изоляции	Вес [кг]	Регулятор скорости
		[В/Гц]	Фазы								
RL60-35-4D	4630	400/50	3	1290	4,1	2500	40	IP54	F	39,2	R-DT7KT
RL60-35-6D	3600			750	1,8	900				33,3	R-DT2KTG

RL60-35-4D

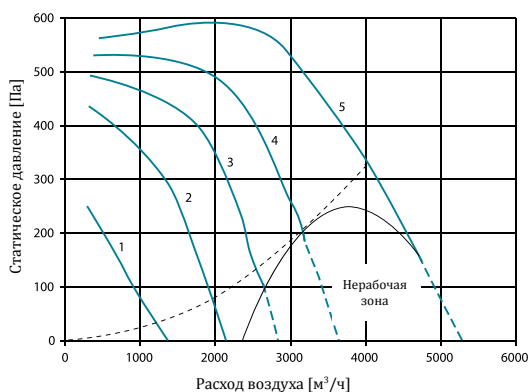

RL60-35-6D

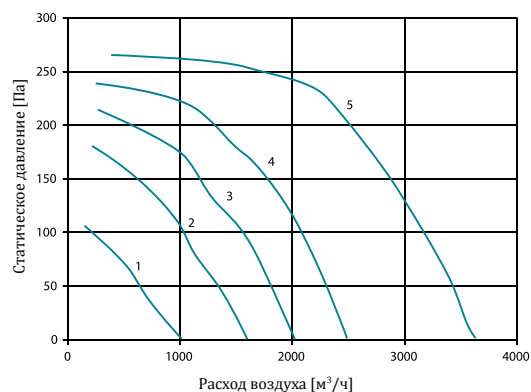

### Уровень звуковой мощности

	Октавные полосы частот [Гц]								Общ.
	63	125	250	500	1000	2000	4000	8000	
<b>RL60-35-4D</b> <i>Условия испытаний 1816 м³/ч, 586 Па</i>									
L <sub>WA</sub> к входу, дБ(A)	67	72	68	67	72	71	69	60	78
L <sub>WA</sub> к выходу, дБ(A)	69	69	70	75	79	77	75	65	83
L <sub>WA</sub> к окружению, дБ(A)	52	64	60	62	61	63	57	50	70
<b>RL60-35-6D</b> <i>Условия испытаний 1711 м³/ч, 250 Па</i>									
L <sub>WA</sub> к входу, дБ(A)	59	65	60	61	62	62	61	49	70
L <sub>WA</sub> к выходу, дБ(A)	63	62	65	69	69	68	67	54	75
L <sub>WA</sub> к окружению, дБ(A)	41	58	56	58	58	52	49	41	64

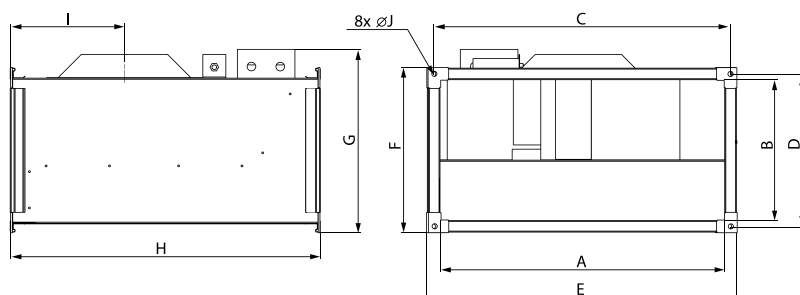

### Размеры [мм]

A	600
B	350
C	620
D	370
E	640
F	390
G	431
H	720
I	258
J	9

### Конструктивные особенности

Корпус из высококачественной оцинкованной стали с толщиной покрытия 275 (г цинка)/м<sup>2</sup>.

Асинхронные одно- и трехфазные двигатели с внешним ротором и рабочим колесом с загнутыми вперед лопатками производства Ziehl-Abegg (Германия).

Встроенные термоконтакты с выводами для подключения к внешнему устройству защиты.

### Применение

Вентиляторы RL универсальны и могут использоваться как в простых системах вентиляции, так и в сложных системах кондиционирования и обработки воздуха.

Перемещаемый воздух должен быть без грубой пыли, частиц жира, химических испарений и других загрязнений.

### Основные характеристики

Модель	Макс. расход воздуха [м <sup>3</sup> /час]	Электропитание		Частота вращения [об/мин]	Рабочий ток [А]	Мощность [Вт]	Макс. температура перемещаемого воздуха [°C]	Класс защиты	Класс изоляции	Вес [кг]	Регулятор скорости
		[В/Гц]	Фазы								
RL70-40-4D	6000	400/50	3	1320	6	3700	40	IP54	F	55,9	R-DT7KT
RL70-40-6D	4000			790	2	1100				41,5	R-DT2KTG

RL70-40-4D

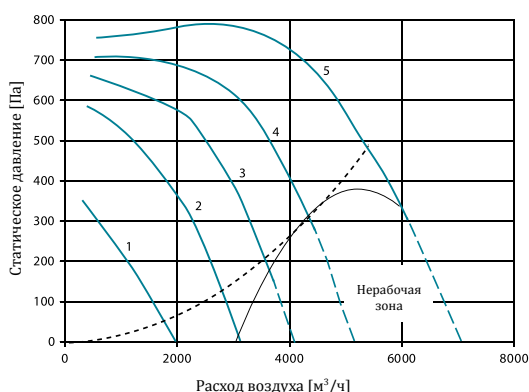

RL70-40-6D

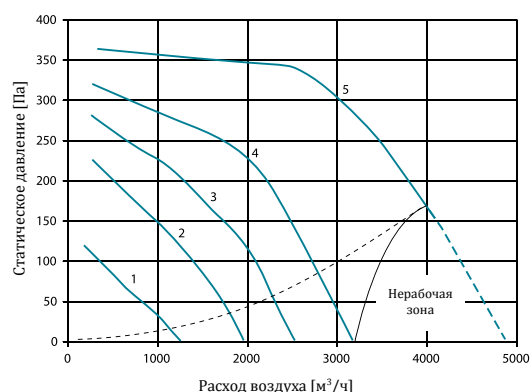

### Уровень звуковой мощности

	Октавные полосы частот [Гц]								Общ.
	63	125	250	500	1000	2000	4000	8000	
<b>RL70-40-4D</b> <i>Условия испытаний 2605 м<sup>3</sup>/ч, 790 Па</i>									
L <sub>WA</sub> к входу, дБ(A)	73	73	74	74	79	78	73	68	84
L <sub>WA</sub> к выходу, дБ(A)	76	76	78	81	83	81	80	70	88
L <sub>WA</sub> к окружению, дБ(A)	55	68	65	70	71	65	64	50	76
<b>RL70-40-6D</b> <i>Условия испытаний 2092 м<sup>3</sup>/ч, 345 Па</i>									
L <sub>WA</sub> к входу, дБ(A)	65	68	63	63	66	64	63	54	73
L <sub>WA</sub> к выходу, дБ(A)	67	69	67	73	72	70	69	58	79
L <sub>WA</sub> к окружению, дБ(A)	49	57	59	61	63	59	55	47	68

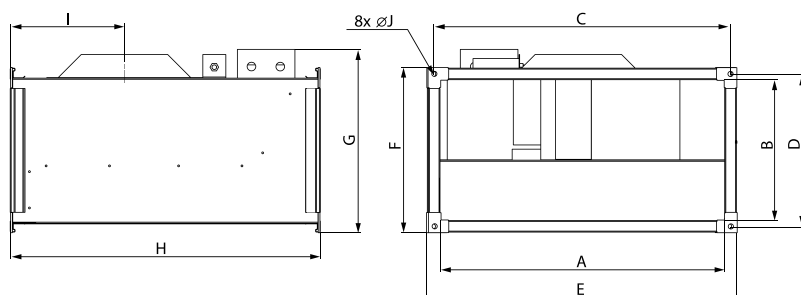

### Размеры [мм]

A	700
B	400
C	720
D	420
E	740
F	440
G	481
H	780
I	282
J	9

## Центробежные вентиляторы для прямоугольных каналов

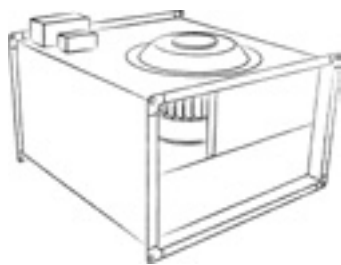

- Управляемые по напряжению центробежные вентиляторы
- Монтаж в любом положении
- Электродвигатели с классом защиты IP54
- Рабочий ресурс более 40 000 часов

### Основные характеристики

Модель	Макс. расход воздуха [м³/час]	Электропитание		Частота вращения [об/мин]	Рабочий ток [А]	Мощность [Вт]	Макс. температура перемещаемого воздуха [°C]	Класс защиты	Класс изоляции	Вес [кг]	Регулятор скорости
		[В/Гц]	Фазы								
RL80-50-4D	6700	400/50	3	1350	8,1	5000	40	IP54	F	82	R-TRD14E
RL80-50-6D	7300			870	4,9	2700	50			71,3	R-DT7KT

RL80-50-4D

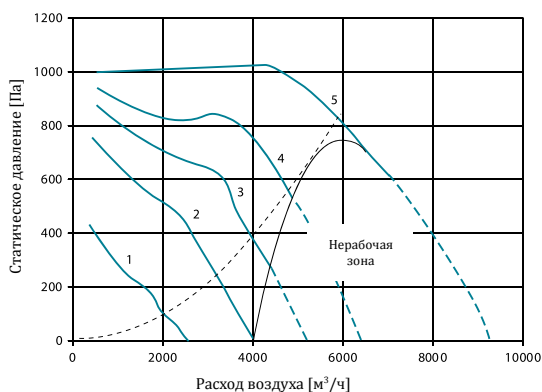

RL80-50-6D

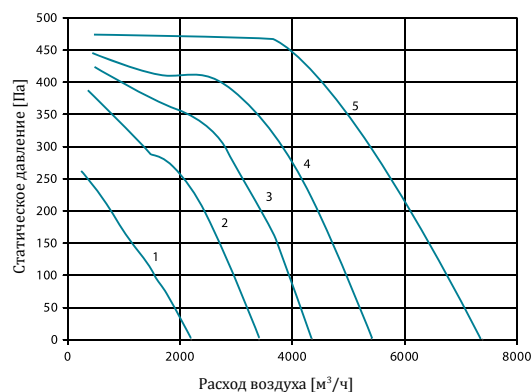

### Уровень звуковой мощности

	Октавные полосы частот [Гц]								Общ.
	63	125	250	500	1000	2000	4000	8000	
<b>RL80-50-4D</b> <i>Условия испытаний 4441 м³/ч, 1002 Па</i>									
L <sub>WA</sub> к входу, дБ(A)	74	81	75	75	83	82	78	74	88
L <sub>WA</sub> к выходу, дБ(A)	74	74	78	82	88	86	84	75	92
L <sub>WA</sub> к окружению, дБ(A)	63	73	67	68	72	69	64	63	78
<b>RL80-50-6D</b> <i>Условия испытаний 2842 м³/ч, 468 Па</i>									
L <sub>WA</sub> к входу, дБ(A)	62	70	67	69	71	71	66	56	77
L <sub>WA</sub> к выходу, дБ(A)	64	70	68	75	75	74	72	61	81
L <sub>WA</sub> к окружению, дБ(A)	51	62	56	57	60	61	53	47	67

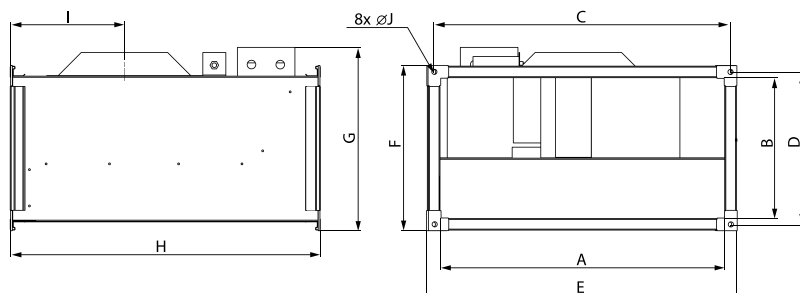

### Размеры [мм]

A	800
B	500
C	820
D	520
E	840
F	540
G	581
H	885
I	315
J	11

### Конструктивные особенности

Корпус из высококачественной оцинкованной стали с толщиной покрытия 275 (г цинка)/м<sup>2</sup>.

Асинхронные одно- и трехфазные двигатели с внешним ротором и рабочим колесом с загнутыми вперед лопатками производства Ziehl-Abegg (Германия).

Встроенные термоконтакты с выводами для подключения к внешнему устройству защиты.

### Применение

Вентиляторы RL универсальны и могут использоваться как в простых системах вентиляции, так и в сложных системах кондиционирования и обработки воздуха.

Перемещаемый воздух должен быть без грубой пыли, частиц жира, химических испарений и других загрязнений.

### Основные характеристики

Модель	Макс. расход воздуха [м <sup>3</sup> /час]	Электропитание		Частота вращения [об/мин]	Рабочий ток [А]	Мощность [Вт]	Макс. температура перемещаемого воздуха [°C]	Класс защиты	Класс изоляции	Вес [кг]	Регулятор скорости
		[В/Гц]	Фазы								
RL90-50-4D	6400	400/50	3	1150	8,3	4900	40	IP54	F	87,1	R-TRD14E
RL90-50-6D	8500			850	7	3750				87,1	R-DT7KT

RL90-50-4D

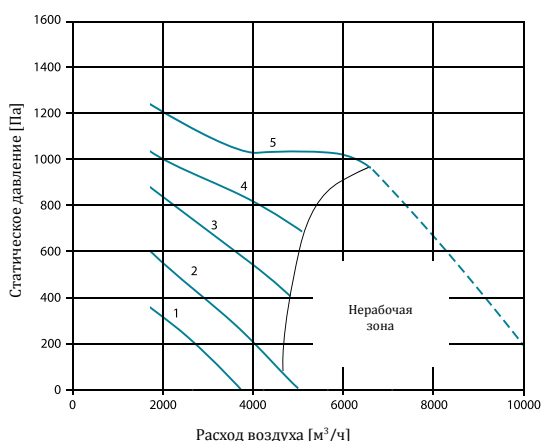

RL90-50-6D

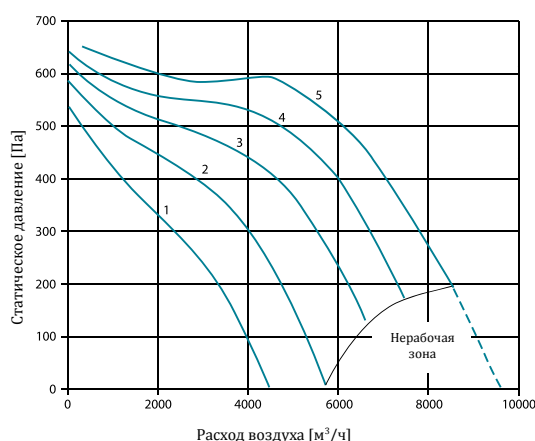

### Уровень звуковой мощности

	Октавные полосы частот [Гц]								Общ.
	63	125	250	500	1000	2000	4000	8000	
<b>RL90-50-4D</b> <i>Условия испытаний 5601 м<sup>3</sup>/ч, 1033 Па</i>									
L <sub>WA</sub> к входу, дБ(A)	71	74	72	77	83	82	78	69	87
L <sub>WA</sub> к выходу, дБ(A)	71	76	84	88	91	88	86	76	95
L <sub>WA</sub> к окружению, дБ(A)	58	71	70	70	74	71	66	55	79
<b>RL90-50-6D</b> <i>Условия испытаний 4323 м<sup>3</sup>/ч, 588 Па</i>									
L <sub>WA</sub> к входу, дБ(A)	62	66	65	73	76	75	72	62	81
L <sub>WA</sub> к выходу, дБ(A)	64	67	72	81	82	81	78	68	87
L <sub>WA</sub> к окружению, дБ(A)	56	61	60	62	62	58	52	41	68

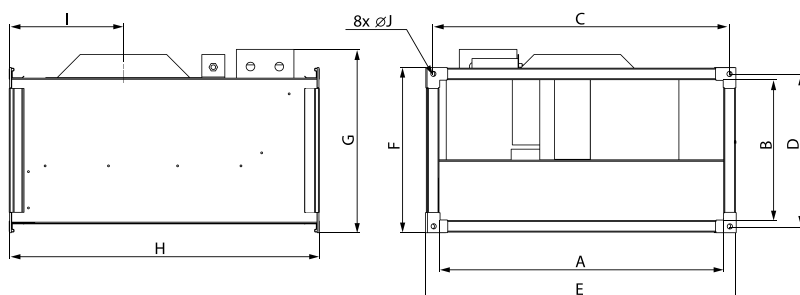

### Размеры [мм]

A	900
B	500
C	930
D	530
E	960
F	560
G	591
H	985
I	350
J	11